

rainbow[®]
POWERNOZZLE[™]

PRIRUČNIK SA UPUTSTVIMA

Važna Bezbjednosna Uputstva



OVAJ SIMBOL ZNAČI „OPREZ“. Kada koristite električni uređaj, uvijek se pridržavajte osnovnih mjera opreza, uključujući sljedeće:



OVAJ SIMBOL ZNAČI „PROČITAJTE SVA UPUTSTVA PRIJE OVOG KORIŠĆENJA UREĐAJA“.

1. Koristite samo kao što je opisano u ovom priručniku. Koristite samo u kombinaciji sa modelom RHCS19 Rainbow uređaja.
2. Da biste smanjili rizik od strujnog udara - koristite ga samo u zatvorenom prostoru.
3. Da biste izbjegli rizik od požara, nemojte da usisavate ništa što je užareno ili se dimi, poput cigareta, šibica ili vrelog pepela.
4. Da biste izbjegli strujni udar, nemojte da rukujete utikačem ili mlaznicom Power Nozzle vlažnim rukama.
5. Da biste izbjegli povredu, nemojte da stavljate nikakve predmete u otvore. Nemojte da koristite uređaj ako su bilo koji otvori blokirani; održavajte otvore slobodnim od prašine, dlačica, kose i bilo čega što može smanjiti protok vazduha.
6. Da biste izbjegli povredu, udaljite kosu, široku odjeću, prste i sve djelove tijela od otvora i pokretnih djelova.
7. Da biste smanjili rizik od strujnog udara - koristite ga samo za suvo usisavanje. Nemojte da koristite mlaznicu Power Nozzle napolju ili na vlažnim površinama.
8. Da biste smanjili rizik od povreda usljed pokretnih djelova, izvucite utikač iz utičnice prije čišćenja ili servisiranja.
9. Ovaj Power Nozzle posjeduje dvostruku izolaciju. Koristite samo identične rezervne djelove. Pogledajte uputstva za servisiranje dvostruko izolovanih uređaja.
10. Dvostruko izolovani uređaj je označen na neki od sljedećih načina: riječima „DVOSTRUKA IZOLACIJA“ ili „DVOSTRUKO IZOLOVANO“ ili simbolom dvostruke izolacije (kvadrat unutar kvadrata). Kod dvostruko izolovanog uređaja postoje dva sistema izolacije umjesto uzemljenja. Na dvostruko izolovanim uređajima ne postoji mehanizam za uzemljenje niti se sredstva za uzemljenje dodaju uređaju. Servisiranje dvostruko izolovanih uređaja zahtijeva posebnu pažnju i poznavanje sistema, i treba da ga vrši kvalifikovano osoblje. Rezervni djelovi za dvostruko izolovani uređaj moraju biti identični djelovima koje zamjenjuju.
11. Da biste izbjegli rizik od požara, nemojte da sakupljate zapaljive tečnosti, kao što je benzin, kao ni u prostorijama gdje mogu biti prisutne.
12. Rainbow uređaj mogu da koriste djeca od 8 godina i starija, kao i osobe sa smanjenim fizičkim, senzornim ili mentalnim sposobnostima i osobe sa nedostatkom iskustva i znanja, ukoliko su pod nadzorom ili su dobili uputstva o bezbjednom korišćenju Rainbow uređaja i razumjeli opasnosti koje pri tom postoje. Djeca moraju biti pod nadzorom kako bi se osiguralo da se ne igraju sa Rainbow uređajem. Čišćenje i korisničko održavanje ne smiju obavljati djeca bez nadzora.
13. Mlaznicu Power Nozzle koristite samo za suvo usisavanje. Nemojte da koristite napolju ili na vlažnim površinama.
14. Nikada nemojte da usisavate tvrde ili oštre predmete mlaznicom Power Nozzle. Predmeti kao što su igle, ukosnice, bojice i olovke mogu dovesti do oštećenja rotacione četke ili kaiša.
15. Pobrinite se da uvijek isključite Rainbow uređaj iz struje prije nego što priključite Power Nozzle.
16. Ne podmazujte motor. Motor je trajno podmazan i zaptiven.
17. Posavjetujte se sa proizvođačem podnih obloga prije nego što upotrijebite mlaznicu Power Nozzle na nepokrivenim tvrdim površinama. Zatim testirajte mlaznicu Power Nozzle na neupadljivom mjestu da biste se uvjerali da pod neće biti oštećen njenim korišćenjem.
18. Mlaznica Power Nozzle NIJE predviđena za upotrebu na podovima sa poliranim ili sjajno uglačanim površinama. Pored toga, prilikom TRANSPORTA mlaznice Power Nozzle preko tvrdih podova sa poliranim ili sjajno uglačanim površinama, mlaznica Power Nozzle NE treba da bude aktivirana, nastavci treba da budu blokirani u gornjem položaju, a mlaznica Power Nozzle nagnuta unazad na svoja dva točka za transport preko tvrdih podova sa poliranim ili sjajno uglačanim površinama.

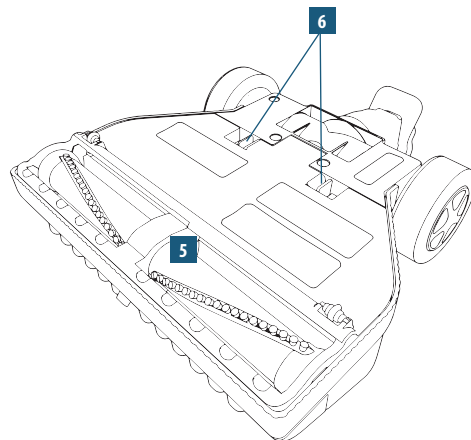
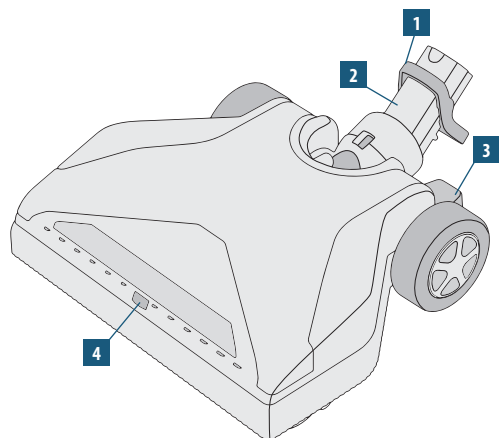

1. Nožna deblokada
2. Zakretni krak
3. Pedala za deblokadu u gornjem položaju
4. Kontrola protoka vazduha
5. Rotaciona četka
6. Jezičci za oslobađanje donje ploče

Kontaktirajte ovlašćenog Rainbow distributera za zamjenu Power Nozzle kaiševa i drugih dijelova.

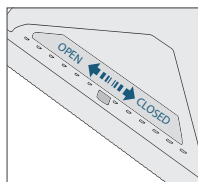

Kontrola Protoka Vazduha

Mlaznica Power Nozzle ima sposobnost kontrole protoka vazduha. Za delikatne površine, kao što su čilimi, tepisi od mikrofibera i dušeci, koristite mlaznicu Power Nozzle sa kontrolom protoka vazduha u OTVORENOM položaju. Za sve ostale svrhe, koristite mlaznicu Power Nozzle sa kontrolom protoka vazduha u ZATVORENOM položaju.

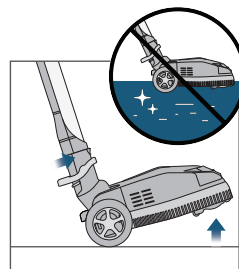

Tvrđi Podovi Sa Poliranim Ili Sjajno Uglaćanim Površinama

⚠ OPREZ: Mlaznica Power Nozzle **NIJE** predviđena za upotrebu na podovima sa poliranim ili sjajno uglaćanim površinama.

Pored toga, prilikom TRANSPORTA mlaznice Power Nozzle preko tvrdih podova sa poliranim ili sjajno uglaćanim površinama, mlaznica Power Nozzle **NE** treba da bude aktivirana, nastavci treba da budu blokirani u gornjem položaju, a mlaznica Power Nozzle nagnuta unazad na svoja dva točka za transport preko tvrdih podova sa poliranim ili sjajno uglaćanim površinama.

Vodič Za Otklanjanje Problema

Ovaj Rainbow uređaj je temeljno testiran i provjeren. U slučaju da dođe do manjeg problema, sljedeći postupci za otklanjanje problema mogu pomoći da se utvrdi i riješi problem. Ako ne možete da riješite problem, kontaktirajte ovlaštenog Rainbow distributera radi servisiranja. Sve servisne postupke, koji nisu navedeni u nastavku, treba da obavi ovlašćeni Rainbow distributer ili servisni centar.

⚠ UPOZORENJE: Odvojite električno napajanje prije obavljanja održavanja na uređaju. Ako tako ne postupite, možete izazvati strujni udar ili tjelesnu povredu.

| PROBLEM | MOGUĆI UZROK | MOGUĆE RJEŠENJE |
|---|---|---|
| Power Nozzle motor ne radi. | Okidač drške nije aktiviran. | Okidač na dršci za crijevo mora da se stisne. |
| | Nastavci nijesu spojeni. | Pobrinite se da nastavci budu pravilno spojeni. |
| | Priključci nastavaka nijesu uglavljeni. | Pobrinite se da nastavci budu pravilno uglavljeni. |
| | Automatska zaštita motora je reagovala. | Isključite Rainbow uređaj. Ostavite ga isključenog na 30 sekundi. Ponovo uključite Rainbow uređaj. |
| Power Nozzle motor radi, ali četka ne rotira. | Pocijepan kaiš. | Odvojite napajanje; uklonite donju ploču; pobrinite se da četka slobodno rotira; zamijenite kaiš. |
| Power Nozzle četka je zaustavljena i ne može se rotirati rukom. | Predmet je začepljen u odjeljku četke. | Odvojite napajanje; uklonite donju ploču; uklonite strani predmet; pobrinite se da četka slobodno rotira. |
| | Ležaj je pohaban. | Kontaktirajte ovlaštenog Rainbow distributera ili servisni centar radi zamjene rotacione četke. |
| Power Nozzle ne usisava dobro otpad. | Začepljena komora za vazduh. | Odvojite napajanje; uklonite donju ploču; očistite kompletnu komoru za vazduh. |
| | Začepljene cijevi ili crijevo. | Odvojite napajanje; uklonite donju ploču; priključite na Rainbow uređaj; pobrinite se da vazduh slobodno struji kroz crijevo. |
| | Čekinjke nijesu u kontaktu sa tepihom. | Uvjerite se da je donja ploča u svom položaju prije pričvršćivanja; zamijenite četku ako su čekinjke suviše kratke. |

Sastavljanje I Rad Mlaznice Power Nozzle™

Sastavljanje

1. Prije korišćenja mlaznice Power Nozzle, **pročitajte i pratite kratko uputstvo za Rainbow uređaj da biste ga pripremili.**
2. Umetnite donju cijev sa muškim krajem u otvor na vrhu mlaznice Power Nozzle. Pritiskajte na dolje dok dugme za završljivanje ne klikne.

9. Da biste odvojili mlaznicu Power Nozzle od nastavka, stavite stopalo na nožnu deblokadu iznad zglobnog kraka.
ne uglavi u jezičke za završljivanje. Otpustite pedalu za blokadu u gornjem položaju.

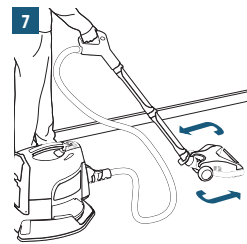
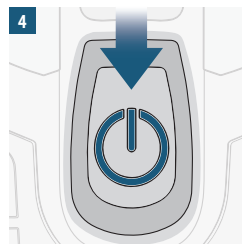

Rad

3. Priključite Rainbow uređaj u struju.
4. Pritisnite glavno dugme za napajanje. Rainbow uređaj će uvijek početi sa velikom brzinom.
5. Da biste ga oslobodili iz podignutog položaja, upotrijebite svoje lijevo stopalo i pritisnite pedalu za deblokadu u gornjem položaju. Zatim ga povucite unazad.
6. Za aktiviranje mlaznice Power Nozzle, stisnite okidač na dršci za crijevo. Otpustite okidač da biste deaktivirali Power Nozzle.
7. Vodite mlaznicu Power Nozzle polako naprijed-nazad preko tepiha proizvodnjim, laganim hodom. Pustite da mlaznica Power Nozzle i Rainbow uređaj obave posao.
8. Da biste blokirali Power Nozzle u gornjem položaju, upotrijebite svoje lijevo stopalo i pritisnite pedalu. Zatim uhvatite sklop cijevi i gurajte naprijed dok se sistem cijevi potpuno

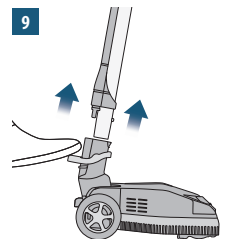
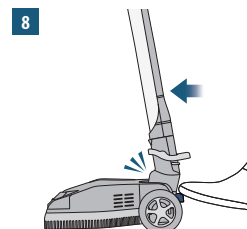
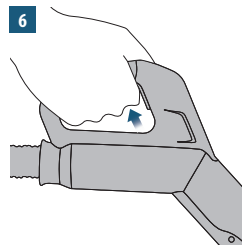
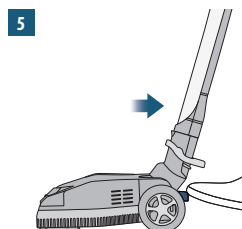
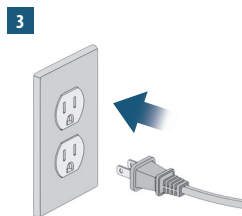
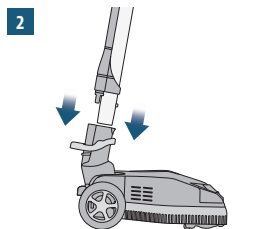

Zamjena Power Nozzle™ Kaiša

Za postizanje najboljih performansi, preporučujemo da Rainbow Power Nozzle kaiš zamjenjujete svakih 12 do 18 meseci ili kada primijetite smanjeni učinak čišćenja. Vaša mlaznica Power Nozzle dolazi sa jednim rezervnim kaišem koji možete lako da zamijenite za par minuta. Ovaj rezervni kaiš se nalazi u džepu za rezervni kaiš ispod donje ploče. Za dodatne informacije, kontaktirajte ovlašćenog Rainbow distributera.

⚠ UPOZORENJE: Uvijek odvojite uređaj sa napajanja prije servisiranja.

1. Okrenite mlaznicu Power Nozzle naopako. Istovremeno stisnite dva potisna jezička, podignite jezičke nagore i okrenite donju ploču prema prednjoj strani mlaznice Power Nozzle da biste oslobodili donju ploču.
2. Uхватite vratanca za kaiš blizu kaiša i okrenite ih prema zadnjem dijelu donje ploče da biste otkrili kaiš i mesingani kaišnik motora.
3. Koristite pljosnati odvijač i odignite oba kraja rotacione četke sa mlaznice Power Nozzle.
4. Skinite kaiš sa kaišnika motora, a zatim izvadite rotacionu četku iz mlaznice Power Nozzle.
5. Bacite pohaban ili pokidan kaiš i zamijenite ga novim kaišem. Poravnajte žljebove novog kaiša sa žljebovima na centralnom kaišniku rotacione četke.
6. Okrenite rotacionu četku tako da čekinje izgledaju kao na slici 6. Postavite rotacionu četku i kaiš preko kaišnika motora tako da žljebovi novog kaišnika budu poravnati sa žljebovima mesinganog kaišnika motora.
7. Obratite pažnju na krajnje poklopce rotacione četke u obliku osmougaonika i osmougaone džepove na mlaznici Power Nozzle. Takođe obratite pažnju na dva rebra za poravnanje u blizini osmougaonih džepova na mlaznici Power Nozzle. Povucite rotacionu četku naprijed da biste zategnuli kaiš tako da stoji na mesinganom kaišniku motora. Pritisnite rotacionu

- četku tako da se osmougaoni krajnji poklopci nađu na rebrima za poravnanje.
8. Palčevima gurajte naprijed osmougaone krajnje poklopce sve dok rotaciona četka ne upadne u osmougaone džepove na mlaznici Power Nozzle. Pobrinite se da osmougaoni krajnji poklopci budu pravilno uglavljeni u osmougaone džepove. Rotirajte rotacionu četku da biste bili sigurni da je kaiš pravilno montiran na kaišniku rotacione četke i mesinganom kaišniku motora.
 9. Zatvorite vratanca za kaiš tako što ćete ih okrenuti naprijed i pritisnuti da se zatvore.
 10. Ponovo montirajte donju ploču vodeći računa da se u potpunosti uglave na prednjoj i zadnjoj strani.
 11. Zamjena kaiša je završena.

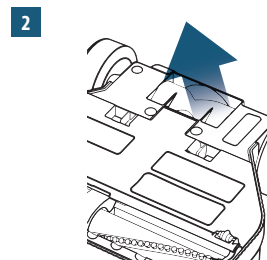
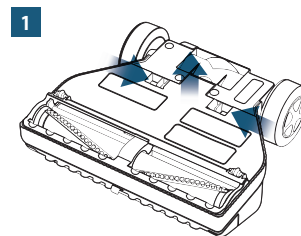

3

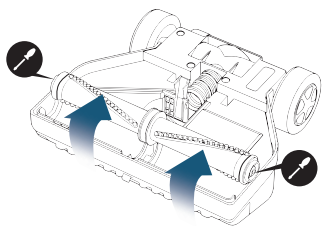

4

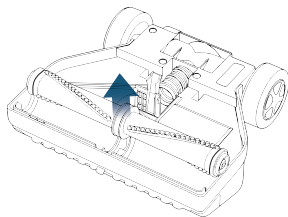

5A

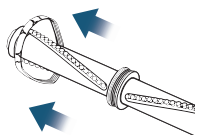

5B

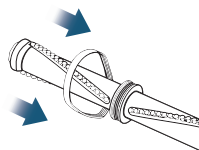

6

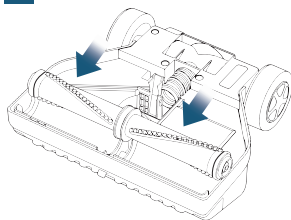

7A

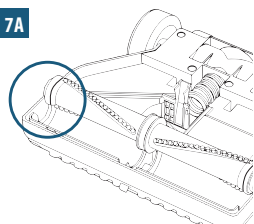

7B

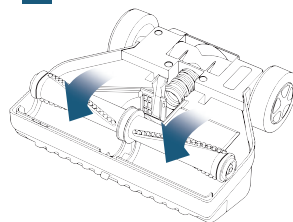

8

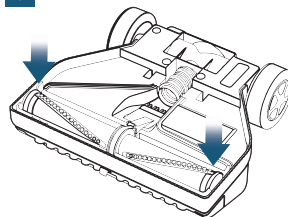

9

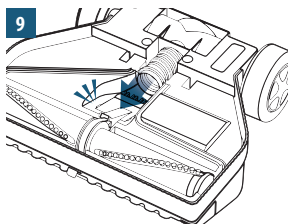

10

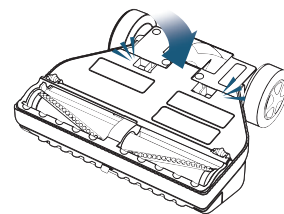

**Kontaktirajte ovlaštenog
Rainbow distributera za
zamjenu Power Nozzle
kaiševa i drugih dijelova.**



rainbowsystem.com

Rexair LLC | Troy, Michigan
© 2019 Rexair LLC | R17480AM-0